

# Technisches Datenblatt

## Nivellierschuhe 215-VRKC /902 + G9

Artikel Nr.  
**1.37215.59**

Für Dreh-, Schleifmaschinen, Bohrwerke, Transferstrassen und Sondermaschinen. Ideale Kraftschlüssigkeit und Gleitschutz. Ohne Schwingungsisololation.

Max. Belastung  
**10000 daN**

### Artikelinformationen

Für Dreh-, Schleifmaschinen, Bohrwerke, Transferstrassen und Sondermaschinen. Ideale Kraftschlüssigkeit und Gleitschutz. Ohne Schwingungsisololation.

Typ	215-VRKC /902 + G9
Bezeichnung	Nivellierschuhe
Artikel Nr.	1.37215.59
Farbe	RAL 7016 anthrazitgrau
Andere Farben auf Anfrage.	
Oberflächenbehandlung	lackiert

### Technische Daten

Max. Belastung [daN]	10000
Neigung [°]	3
Nivellierbereich [mm]	9
Nivellierbereich [mm]	-9
Nivellierweg pro Umdrehung [mm]	0.3
Temperaturbereich von [°C]	-20
Temperaturbereich bis [°C]	80
Gewicht [kg]	12.913



### Abmessungen

Höhe H [mm]	80
Höhe H <sub>0B</sub> in Mittelstellung ohne Bestückung [mm]	78
Länge L [mm]	180
Länge L <sub>1</sub> [mm]	81
Länge L <sub>2</sub> [mm]	46
Länge L <sub>max</sub> [mm]	307
x [mm]	90
y [mm]	27
Breite B [mm]	230
Durchmesser D <sub>1</sub> [mm]	140
Innendurchmesser d <sub>1</sub> [mm]	26
Schlüsselweite SW <sub>1</sub> [mm]	30
Schlüsselweite SW <sub>2</sub> [mm]	17

### Plattenbestückung

Platte unten Typ	902
Plattenstärke unbelastet [mm]	2
Reibungskoeffizient auf Beton Feinabrieb	0.8
Härte [° Shore A]	90 - 95
Plattenfläche unten A <sub>1</sub> [cm <sup>2</sup> ]	402





### Passende Gewindestangen

	Gewindestangen RGM	<a href="#">weiter</a>
	Gewindestangen S	<a href="#">weiter</a>

### Nützliche Hinweise

Zubehör: Höhen-Ausgleichsringe Typ 140-6/12/18

### Zubehör

	Kegelpfanne+Kugelscheibe	<a href="#">weiter</a>
	Tellerfedern	<a href="#">weiter</a>
	Isolierschläuche	<a href="#">weiter</a>
	Höhenausgleichsringe	<a href="#">weiter</a>

### Typenabbildung



### Systembeschreibung

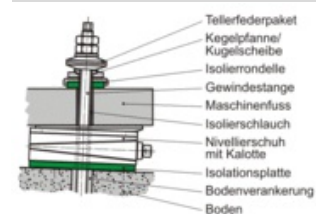

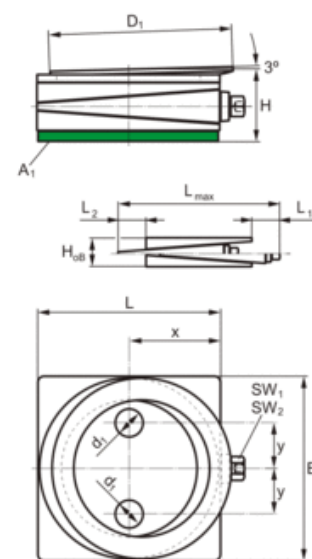

### Massskizze

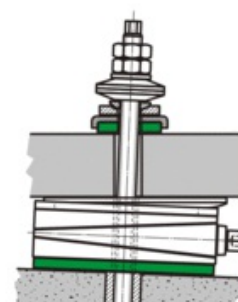

### Einbauskizze



<b>Lieferumfang</b>			
Bezeichnung	Typ	Artikel Nr.	Menge
 Nivellierschuhe	215-VRKC /902 + G9	1.37215.59	1
 Isolierrondellen gekamm.	G	9.20070	1

#### **Lieferumfang Bemerkung**

Gewindestangen müssen separat bestellt werden.