

Charge max. 4000 kg / daN

## Patins de mise à niveau de précision pour un réglage fin, une stabilité idéal et un antidérapant

Lors de l'installation de la machine des solutions économiques, faciles et de haute qualité sont demandés par le constructeur de la machine. AirLoc a répondu à ce défi et a développé un nouveau patin de mise à niveau de précision EcoFixx.

EcoFixx a été spécialement conçu pour les machines qui nécessitent une installation de machine de haute précision, rapide, sûre et le plus important économique.

EcoFixx représente 60 ans d'expérience dans la recherche, le développement et la production de patins de mise à niveau. EcoFixx répond à toutes les exigences en matière de précision, de la vitesse, de la sécurité, et en dernier, mais non pas en ordre d'importance - une rentabilité élevée.

Évolué avec un système de CAO 3D progressif, testé avec d'équipement de mesure précis dans nos propres laboratoires de test. Finalement produit en propre fabrication sur des machines d'outillage modernes de telle manière qu'il fournit une solution économique.

- ▶ Installation de la machine facile, sûre et économique
- ▶ Système de nivellement protégée contre les salissures en installation libre, enfichable ou avec trous filetés pour la fixation et compensation d'angle jusqu'à 2° en option des disques compensateur de hauteur
- ▶ Compensation rapide de niveau de sols irréguliers
- ▶ Extrêmement compact et robuste
- ▶ Conception de flexibilité maximale

Le patin de mise à niveau de précision EcoFixx se distingue par les qualités suivantes:

- Conception de flexibilité maximale - Patin très compact pour l'installation dans des machines avec espace limité
- Version disponibles pour installation libre, fixe (avec trous filetés pour la fixation) ou enfichable
- Parties mobiles sont protégées contre les salissures
- Nivellement très rapide et précis
- Nivellement à faible dépense d'énergie sous charge maximale
- Calotte robuste standard pour installations à très faible torsion sur des sols irréguliers et/ou supports de machine non préparés pour compenser des différences angulaires jusqu'à 2°
- A combiner avec toutes les plaques antivibratoires AirLoc

Demandez notre catalogue AirLoc gratuit!

Couleur  
Noir RAL 9005

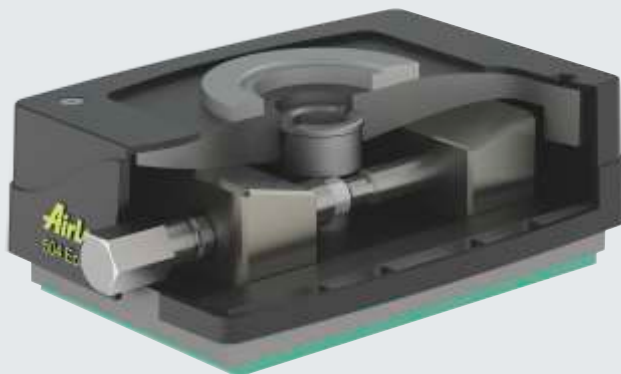

EcoFixx dispose d'un système de nivellement compact et protégé contre les salissures. Cela permet un nivellement rapide et précis.

## Données techniques



Installation libre

	N° de réf.	Charge daN	H mm	L mm	B mm	d <sub>1</sub> mm	Nivelage mm	Couple Nm
504-VRC/NG	1.30504.62	1750	63					5
504-VRC/NE	1.30504.60	4000	51	136	97		+/- 3.5	15
504-VRC/NK	1.30504.65	4000	63					15

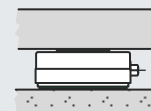

Avec trou fileté pour la fixation

504.1-VRKC/716	1.36504.56	1750	64			M12		5
504.1-VRKC/902	1.36504.59	4000	51	136	97	+	+/- 3.5	15
504.1-VRKC/915	1.36504.65	4000	64			M16		15

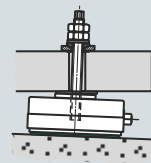

Enfichable

504.6-VRKCS/715	1.53504-6.57	1750	67			M12		5
504.6-VRKCS/902	1.53504-6.59	4000	54	136	97	+	+/- 3.5	15
504.6-VRKCS/915	1.53504-6.65	4000	67			M16		15

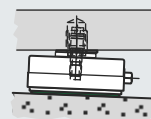

Installation libre

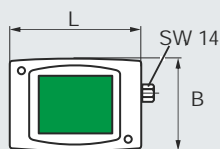

Avec trou fileté pour la fixation, Enfichable

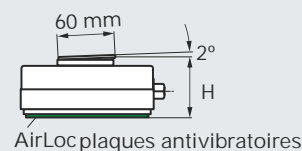
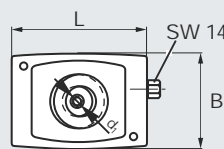

AirLoc plaques antivibratoires

AirLoc Schrepfer SA  
Industriestrasse 2, CH-8618 Oetwil am See  
Téléphone +41 44 929 77 00, Télécopie +41 44 929 77 10  
www.airloc-schrepfer.com, info@airloc-schrepfer.com

Partenaire commercial  
Vous trouverez des informations sur nos partenaires dans le monde entier sur notre site Internet [www.airloc-schrepfer.com](http://www.airloc-schrepfer.com).

Toutes les informations et les recommandations sont fournies d'après nos connaissances les plus récentes et ne garantissent en aucun cas les caractéristiques ni n'exemptent l'utilisateur d'effectuer ses propres contrôles, notamment du point de vue de la protection légale des tiers. Sous réserve de modifications techniques.