

Carico max. 4000 kg / daN

Zoccolo livellante economico Di precisione, stabile e antislittante

In fase di installazione di una macchina sono richieste dal costruttore soluzioni efficaci, affidabili ed economiche. AirLoc ha colto la sfida ed ha sviluppato un nuovo zoccolo chiamato EcoFixx.

EcoFixx è stato appositamente progettato per macchine che richiedono un'installazione di alta precisione, veloce, sicura e con costi contenuti.

EcoFixx rappresenta 60 anni di esperienza nella ricerca, sviluppo e produzione di zocchi all'avanguardia e soddisfa tutti i requisiti di precisione, velocità, sicurezza, e – non ultimo - un altissimo rendimento.

Disegnato e sviluppato con i più moderni sistemi CAD 3D, testato nei laboratori di prova con apparecchiature di altissima precisione e infine prodotto interamente negli stabilimenti AirLoc con macchine all'avanguardia per garantire una soluzione economica.

- ▶ Installazione della macchina semplice, sicura ed economica
- ▶ Meccanismo di livellamento protetto dallo sporco; per installazione libera, avvvitabile o ad innesto, con calotta per la compensazione di pavimentazioni irregolari fino a 2° e con anelli compensatori d'altezza
- ▶ Rapido livellamento in caso di pavimenti inclinati
- ▶ Estremamente compatto e robusto
- ▶ Massima flessibilità

Zoccolo livellante di precisione EcoFixx, efficiente ed economico caratteristiche:

- Grande flessibilità di modelli - Zoccolo livellante compatto per installazione in spazi ridotti
- Disponibili nelle versioni installazione libera, con fissaggio al piede macchina e ad innesto
- Meccanismo di livellamento protetto dallo sporco
- Assicura livellamento rapido e preciso in fase di installazione
- Minimo sforzo sulla vite di livellamento anche in presenza di carico massimo
- Robusta calotta sferica ad alta resistenza, adatta per superfici irregolari o basamenti macchina non lavorati per compensazioni angolari fino a 2°
- Eccellente isolamento dalle vibrazioni in combinazione con le rinomate piastre isolanti AirLoc

Richiedi il nostro catalogo AirLoc!

Colore RAL 9005 nero intenso

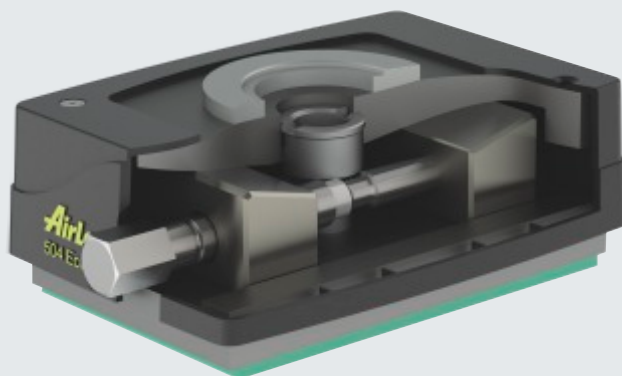

EcoFixx è dotato di un meccanismo di livellamento compatto e protetto dallo sporco. Questo assicura un livellamento rapido e preciso.

Caratteristiche tecniche



Installazione libera

	N. articolo	Carico daN	H mm	L mm	B mm	d ₁ mm	Livellamento mm	Coppia Nm
504-VRC/NG	1.30504.62	1750	63					5
504-VRC/NE	1.30504.60	4000	51	136	97		+/- 3.5	15
504-VRC/NK	1.30504.65	4000	63					15

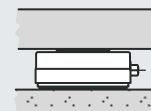

Avvitabili

504.1-VRKC/716	1.36504.56	1750	64			M12		5
504.1-VRKC/902	1.36504.59	4000	51	136	97	+	+/- 3.5	15
504.1-VRKC/915	1.36504.65	4000	64			M16		15

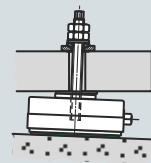

Ad innesto

504.6-VRKCS/715	1.53504-6.57	1750	67			M12		5
504.6-VRKCS/902	1.53504-6.59	4000	54	136	97	+	+/- 3.5	15
504.6-VRKCS/915	1.53504-6.65	4000	67			M16		15

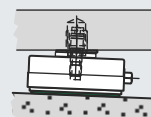

Installazione libera

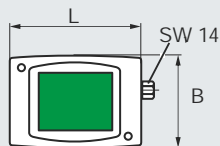

Avvitabili, Ad innesto

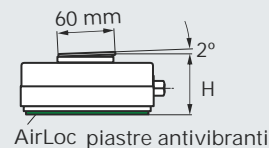
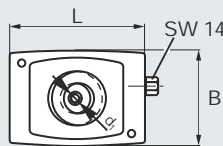

AirLoc piastre antivibranti

AirLoc SA
 Industriestrasse 2, 8618 Oetwil am See, Svizzera
 Telefono +41 44 929 77 00, Télécopie +41 44 929 77 10
 www.airloc.com, contact@airloc.com

Partner commerciali
 Per informazioni sui nostri partner di vendita in tutto il mondo visitate il nostro sito internet all'indirizzo www.airloc.com.

I dati riportati in assoluta buona fede non rappresentano alcuna garanzia delle caratteristiche del prodotto e non sollevano l'utente dall'obbligo di un controllo, anche in considerazione dei diritti protettivi di terzi. Con riserva di modifiche tecniche.